

令和元年度岐阜県高等学校テニス新人大会 兼 全国選抜高等学校テニス大会 岐阜県予選

主催 岐阜県高等学校体育連盟 岐阜県テニス協会
後援 (公財)岐阜県体育協会
主管 岐阜県高等学校体育連盟テニス専門部
専門部長 田中 彰 (県立大垣東高等学校 校長)
レフェリー 高木 一輝 (県立岐阜北高等学校)
役員 石原 弘也(各務原) 杉江 尚紀(麗澤瑞浪) 伊藤 拓磨(県岐阜商) 小川 雄士(岐阜城北)
川瀬 竜一(大垣南) 石川 翔太(大垣東) 長屋 友輔(郡 上) 五十川俊哉(武 義)
奥村 宏昭(多治見北) 伊藤清二郎(坂 下) 五十川 貢(大垣北) 西野 公司(岐阜北)
田中 諭志(岐 阜) 鈴木 邦之(東濃実) 柴山 剛士(岐阜工) 早野 賢謙(大垣北)
足立愉有子(各務原西)

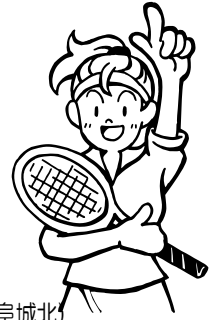

ｺｰﾄﾞﾚﾌﾞﾘｰ 岐阜県高等学校体育連盟テニス専門部代表顧問・顧問教員

日時 令和元年 9月14日(土) 団体戦 8:30~8:50 選手受付
8:30 監督会議
8:40 ｺｰﾄﾞﾚﾌﾞﾘｰ-連絡会・審判員連絡会
8:50 開会式
9:10 競技開始

9月15日(日) 団体戦(続き)

9月16日(月・祝) 予備日

10月12日(土) 個人戦(男子シングルス・女子ダブルス)

8:30~8:50 選手受付

8:30 顧問連絡会

8:40 ｺｰﾄﾞﾚﾌﾞﾘｰ-連絡会・審判員連絡会

8:50 選手諸注意

9:00 競技開始

10月13日(日) 個人戦(男子ダブルス・女子シングルス)

8:30~8:50 選手受付

8:30 顧問連絡会

8:40 ｺｰﾄﾞﾚﾌﾞﾘｰ-連絡会・審判員連絡会

8:50 選手諸注意

9:00 競技開始

10月14日(月・祝) 予備日

会場 世界イベント村ぎふ 長良川テニスプラザ

大会使用球 ウィルソン USOPEN EXTRA DUTY

注意 団体戦に限り天候によって集合をさせないという判断をすることがあります。その場合、前日の16時30分までに監督に連絡を入れます。



高体連テニス部 注意事項（全国選抜県予選・県新人大会）

1. 団体戦について

- ・試合はシングルス1・ダブルス1・シングルス2・ダブルス2・シングルス3の5試合をこの順に行い（2つ以上の試合を同時に行うこともある）、原則として初回戦は5試合全て行う。
- ・選手は同一対戦において、ダブルスとシングルの両方に出場することはできない。
- ・登録選手は原則として9名とするが、部員不足で9名揃わない場合は特例として7～8名のチーム編成も認める。選手の変更は、怪我等による選手の抹消（文書の提出が必要）のみ可能だが、選手の追加・補充は一切認められない。
- ・シングルスは、登録順位の高い選手から順にS1・S2・S3となる。
- ・ダブルスは、登録順位の合計の小さいペアがD1となる。（順位合計が同じ場合は、登録順位の上位選手がいるペアをD1とする）
- ・各試合とも1セットマッチ（6-6後タイブレイク・ゲーム）とし、準決勝以降の敗者によるフィードインコンソレーションも行なう。
- ・登録監督または登録選手に限って、1コートに1名のみベンチコーチに入れることができる。
- ・選手は、エンド交代時の90秒以内のみ、ベンチコーチのアドバイスを受けることができる。なお、団体戦では第1ゲーム終了後に90秒以内の休憩を認める。

2. 個人戦について

- ・各試合とも1セットマッチ（6-6後タイブレイク・ゲーム）とするが、決勝戦のみ8ゲームズプロセットマッチとする。
- ・個人戦では第1ゲーム終了後の休憩は認めない。
- ・順位決定戦（シングルス3位・5位・7位、ダブルス3位）を1セットマッチで行う。

3. 審判について

- ・全試合、2人制審判（主審・副審）とする。
- ・学校の事情（部員不足等のやむを得ない事情に限る）により審判を十分出せない場合は監督会議（顧問連絡会）で申し出て、申し合わせ事項（公式HP参照）に従うこと。
- ・団体戦では、ドロー番号の小さい学校がS1・S2・S3の主審を、ドロー番号の大きい学校がD1・D2の主審を出す。副審は主審の対戦校から出す。
- ・個人戦では、ドロー番号の小さい学校が主審、対戦校が副審を出す。

4. その他

- ・各試合とも、ウォーミングアップは3分以内とする。
- ・試合進行は、オーダーオブプレイで行うので、本部前のホワイトボードで確認すること。
- ・試合当日は、原則として雨天でも8：30までに会場に集合すること。
- ・大会日程
受 付 8：30～8：50 （時間厳守）
監督会議 8：30～ （団体戦のみ 個人戦時は顧問連絡会）
審判・CR打合せ 8：40～
開会式・諸注意 8：50～
試合開始 9：00 （団体初日のみ9：10による）
- ・倫理規定（テニスルールブック参照）を遵守すること。（応援の言動およびベンチコーチの態度等もペナルティーの対象になる）
- ・試合時の服装は、ゲームシャツにショーツまたはスカート（女子はワンピース可）とする。詳細は全国高体連テニス部の服装規定による。
- ・他のことは日本テニス協会競技規則に従う。また、コートレフェリーの指示に従わない場合は失格とすることもある。
- ・円滑に試合を進行するために、シングルス（団体戦のシングルスも含む）ではボールパーソンを必ず1名ずつつけること。部員不足等のやむを得ない事情により補助員を十分出せない場合は監督会議（顧問連絡会）で申し出て、申し合わせ事項（公式HP参照）に従うこと。
- ・試合を静止画・動画で撮影する場合、相手校監督または相手の選手の保護者の許可を予め得ること。
- ・この大会の団体戦上位2校は、全国選抜東海予選（11月16・17日三重・四日市テニスコート）に出場することができる。

令和元年度 岐阜県高等学校テニス新人大会
兼 全国高等学校選抜テニス大会岐阜県予選

【男子団体】

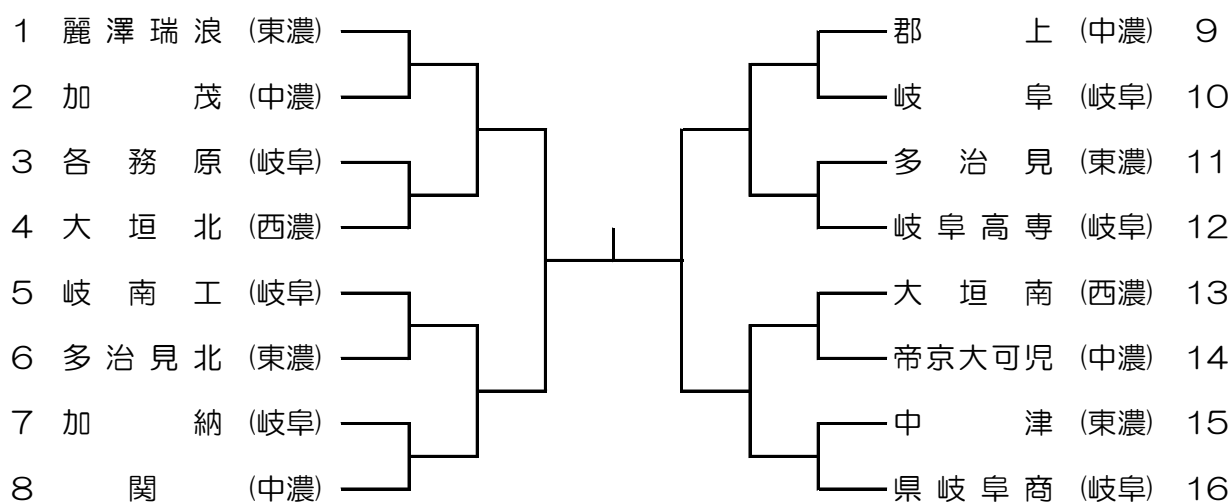

フィードイン・コンソレーション

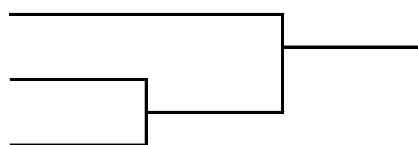

【女子団体】

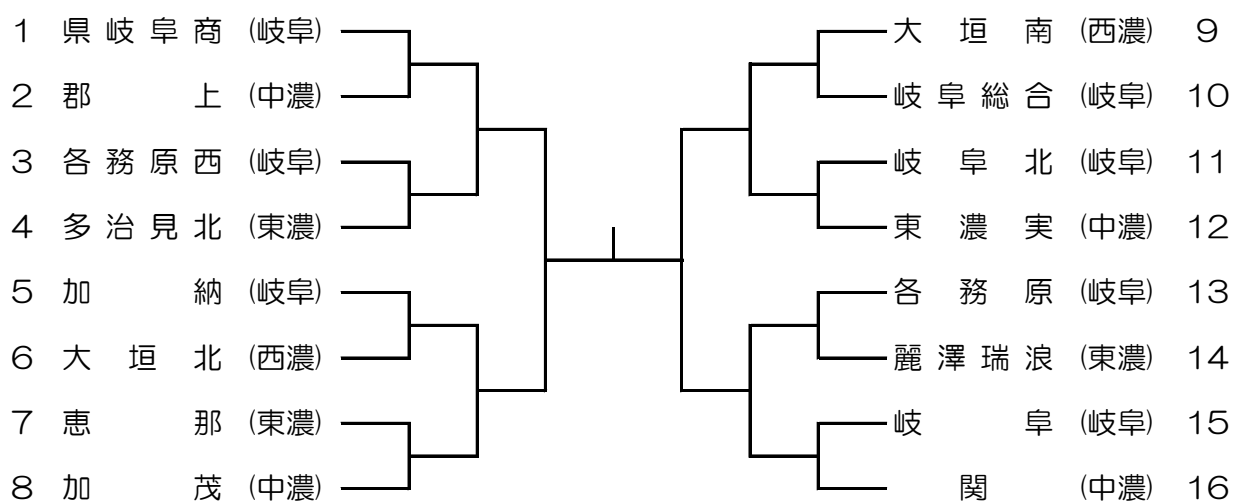

フィードイン・コンソレーション

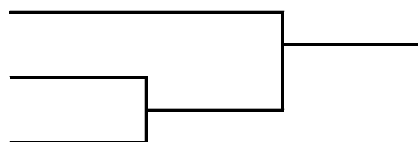

男子 団体戦登録メンバー

	学 校 名	監督名	選 手 名								
			No1	No2	No3	No4	No5	No6	No7	No8	No9
1	麗澤瑞浪	杉江 尚紀	間宮 浩輝②	岩田幸太郎②	山口 智哉②	石埜 光輝①	川田 駿実①	村田 英夢①	浅野 洸司①	立石 真也①	一色 凌介②
2	加茂	天池 光広	有賀 絢平②	加藤 光②	糟谷 翔②	土屋 祥行②	藤田 陽成②	亀谷 尚央①	今井 涉太②	石川 剛翔②	辻 洸瑠①
3	各務原	安永 一貴	飯沼 優斗②	澤田功太郎②	柴田 裕平②	今尾 僚②	大野 竜輝②	川瀬 愛翔②	木村 祐介①	渡辺 駿①	三輪 祐大①
4	大垣北	早野 賢謙	菱田 航生②	北野 旦陽①	田中 一雅②	早野 令都②	高木 康成②	山本 有真②	山岡 賢大②	佐藤 鴻成②	中村 優太②
5	岐南工	岩田 知佳	森 裕樹②	馬谷未来翔②	柴山 稜汰②	木下 航真②	大脇 颯太②	藤田 真伍②	松本 拓海①	鶴見 海斗②	小寺 健斗②
6	多治見北	奥村 宏昭	上野翔太郎②	中平 大翔②	春田峻之介②	大嶋 佑弥②	今井 祥太②	坂本 直彌②	池田 一樹②	丹下 雄太②	成瀬 颯祐①
7	加納	大野 貴也	服部 将大②	木股好太郎②	中村 宗吾②	米奥 穰晟②	岡田 拓也②	武藤 海叶②	浅野 恭平②	森 遼太郎②	篠田 竜輝②
8	関	長谷部敦也	長尾 俊希②	下村 稜②	亀山 貴史②	佐藤 瑞己②	若原 秀馬②	増田 悠希②	片田 雄大②	渡部 紀良②	汲田 翔吾②
9	郡上	瀧 晃成	野崎 陸斗②	戸田 涼太①	山下 湧登①	和田 輝②	入木田颯真①	水野峻太郎①	細川 蒼士②	増田 葵②	此島 洋太①
10	岐阜	林 美江	中村 航大②	武市 勇輝②	杉山 史和②	村田 和也②	赤地 悠清②	平田 昂大②	中村 祐貴②	大谷 涼馬②	藤嶋 大暉②
11	多治見	杉本 真弥	佐橋 琉斗②	坂崎 大氣②	畑 光亮②	佐藤 智哉②	杉山 樹②	平尾 心②	伊佐治陽介①	片岡 光晟①	林 汰一①
12	岐阜高専	高橋 憲吾	林 亮弥②	武藤 昇吾②	松永 晟弥②	細野 隼矢①	坂野 蒼②	高瀬 賢希②	新藤 寿輝②	河村 一輝②	堀内 優大②
13	大垣南	川瀬 竜一	前刀 奏斗②	河村 英輝②	大橋 宏都②	藤井 悠成①	岡野 慎②	高木 翔太②	井上 凌玖②	福田 成儀②	児玉淳之介②
14	帝京大可児	牧 哲星	横山 湧②	後藤 廉太②	加納 暖己①	丹羽 陽太②	児玉 尋士②	奥村 健人①	虎澤 一真②	亀井誠一郎①	遠山 開斗②
15	中津	杉崎 壮芽	原 颯斗②	後藤泰太郎②	西尾 陸杜②	小倉 功大②	藤原 悠輔①	原 愛斗①	遠山 寛幸①	小池 陸斗②	本坊 優太②
16	県岐阜商	伊藤 拓磨	座馬 大②	浅井 暢斗②	林 明利②	豊吉 柗人①	藤本 博文①	森 映琉①	苅谷 颯斗①	中村慎之助②	大村 柗人②

女子 団体戦登録メンバー

	学 校 名	監督名	選 手 名								
			No1	No2	No3	No4	No5	No6	No7	No8	No9
1	県岐阜商	土本 幸司	深尾 梨未①	宮本 雪凧①	関谷 花②	堂前 瑠希②	有鹿 桃①	半田 茜子①	松島かなみ②	三本 紗衣①	松林 麻央①
2	郡上	松尾安香里	藤井 千夏②	西村 花音②	二村 南実①	芝野 愛夕①	松永 佳奈②	大澤 令奈②	田中亜由奈②	杉山 華穂②	山口 詩乃①
3	各務原西	足立愉有子	重松 優芽①	松井まりな②	尾関萌々子①	川田 怜華②	山中 希美②	浅野 莉菜②	西垣 文葉①	山田帆乃果②	正田 愛奈①
4	多治見北	梨本 陽司	各務 稔梨②	鈴木 るな②	横山 祥子②	益川 瑞生②	松本 和花①	伊藤 栄花①	岩田 萌夏①	河合 奏音①	長江 紗和①
5	加納	田中 聖子	鈴木 彩乃①	渡辺麻衣子②	磯野 湖都①	浅野 百音②	森口 真夏②	石井 佳緒①	長坂 彩未①	掛布 遥②	田中 夏輝①
6	大垣北	五十川 貢	松原さくら②	ホカ-ル理亜②	高橋沙也加②	高橋 美有②	水野 慶子②	神田真友子②	田代 夏海②	滝 観有②	安藤 千尋①
7	恵那	内藤 崇	大宮 涼乃②	榎津 綾純②	森 裕子②	陶川 実弥②	橋本 琴音①	荒川 葵②	水野 瑚都②	川上 藍②	柳原 果穂①
8	加茂	白井 靖彦	大野 天音②	中島 彩深②	亀井 萌香②	川口穂乃果②	高井 里奈②	平田 桃子②	瀬藤凜々香②	生駒 珠奈②	原 千恵子②
9	大垣南	久保田信孝	向山 実来①	近藤 春奈①	野原 七海②	山崎 桜音②	井上 凜音②	高木 美音②	村上 暢①	高木 智織②	川瀬菜々美①
10	岐阜総合	市橋 昌樹	牛田 実玖②	日比野望生②	牧村 奈未②	後藤 凜音②	岩佐 奈祐①	森崎 好未②	山田 笑叶②	岩田 咲季①	瀧 ほのか①
11	岐阜北	高木 一輝	辻 美咲②	荒山ゆきの②	柴田 杏奈②	山田 祐月①	高松 佑月①	大野 真緒①	伊藤 羽那①	浦瀬 陽彩①	千村 友香①
12	東濃実	青木 大知	渡邊明衣里②	岡野紅香乃①	佐伯 弥倅②	松葉 風春①	池井戸天音②	岩井 陽芽①	田中 心喜②	加藤 紗希②	加藤久菜綺①
13	各務原	古川 和央	澤田 叶羽②	木村 紅葉②	野尻 実夢②	余語 杏香②	安江 結①	片桐 実海①	下田 歩奈①	島 桜花①	脇田 果奈①
14	麗澤瑞浪	森本 展健	袖山 萌愛②	成瀬 日向②	小野 莉楽②	加藤 璃々①	岡野 蓮美②	齋藤 愛②	阿部真心子②	高木 美紀②	橋本有希野①
15	岐阜	田中 諭志	小野木彩貴②	森瀬彩弥香②	五十里朋美②	新開 千紗②	荒井満里菜②	和田菜々穂①	池田 絢①	三輪 祐佳①	井深 葵①
16	関	奥田 靖彦	間宮 万結①	古田 唯夏①	石井 晶①	足立 莉子①	吉田 理那②	三重野愛加②	後藤 咲季①	古田 凜奈①	

令和元年度 岐阜県高等学校テニス新人大会

【男子 シングルス】

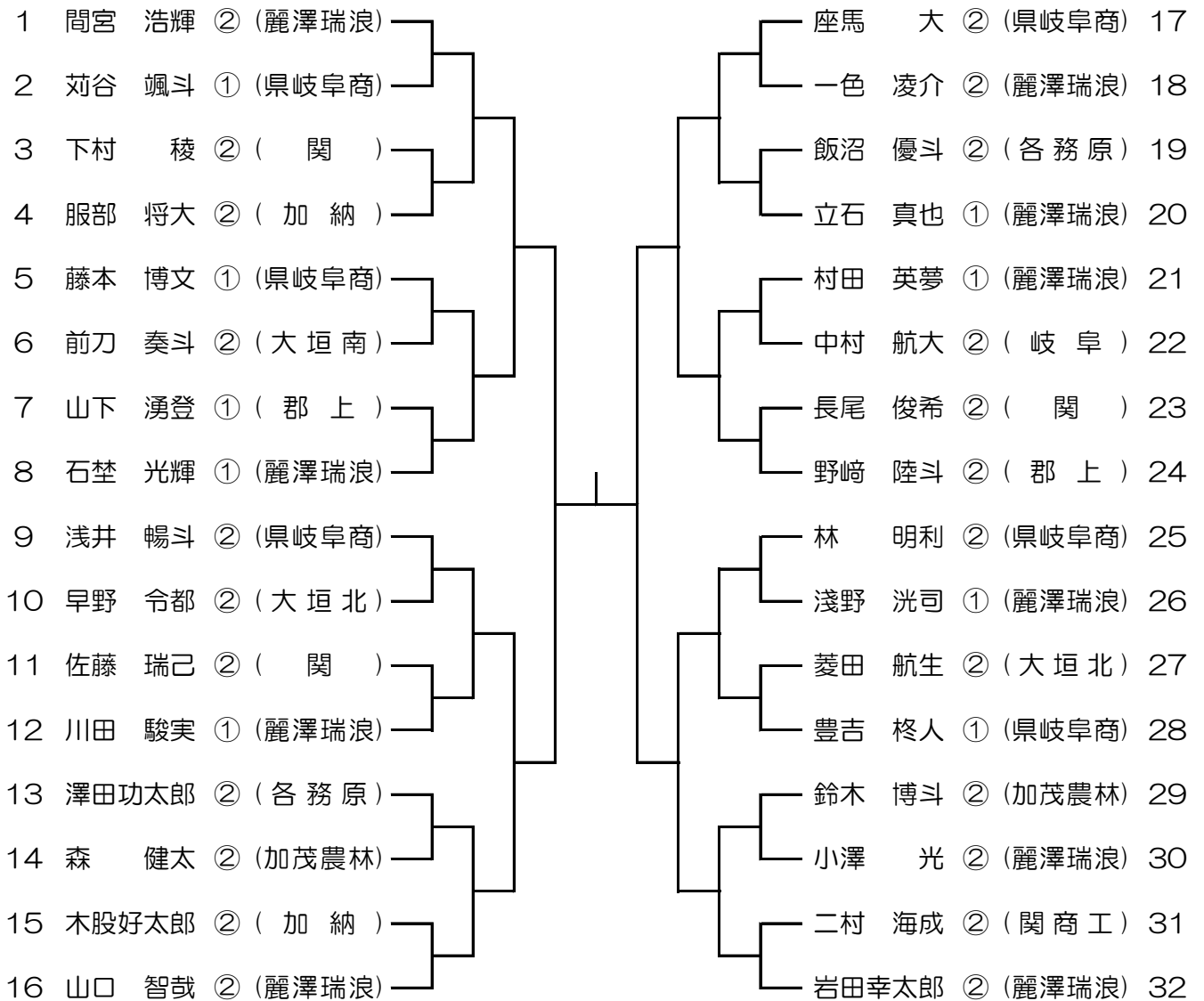

3位決定戦



5位決定戦

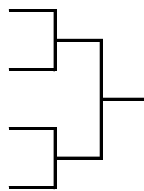

7位決定戦



令和元年度 岐阜県高等学校テニス新人大会

【女子 シングルス】

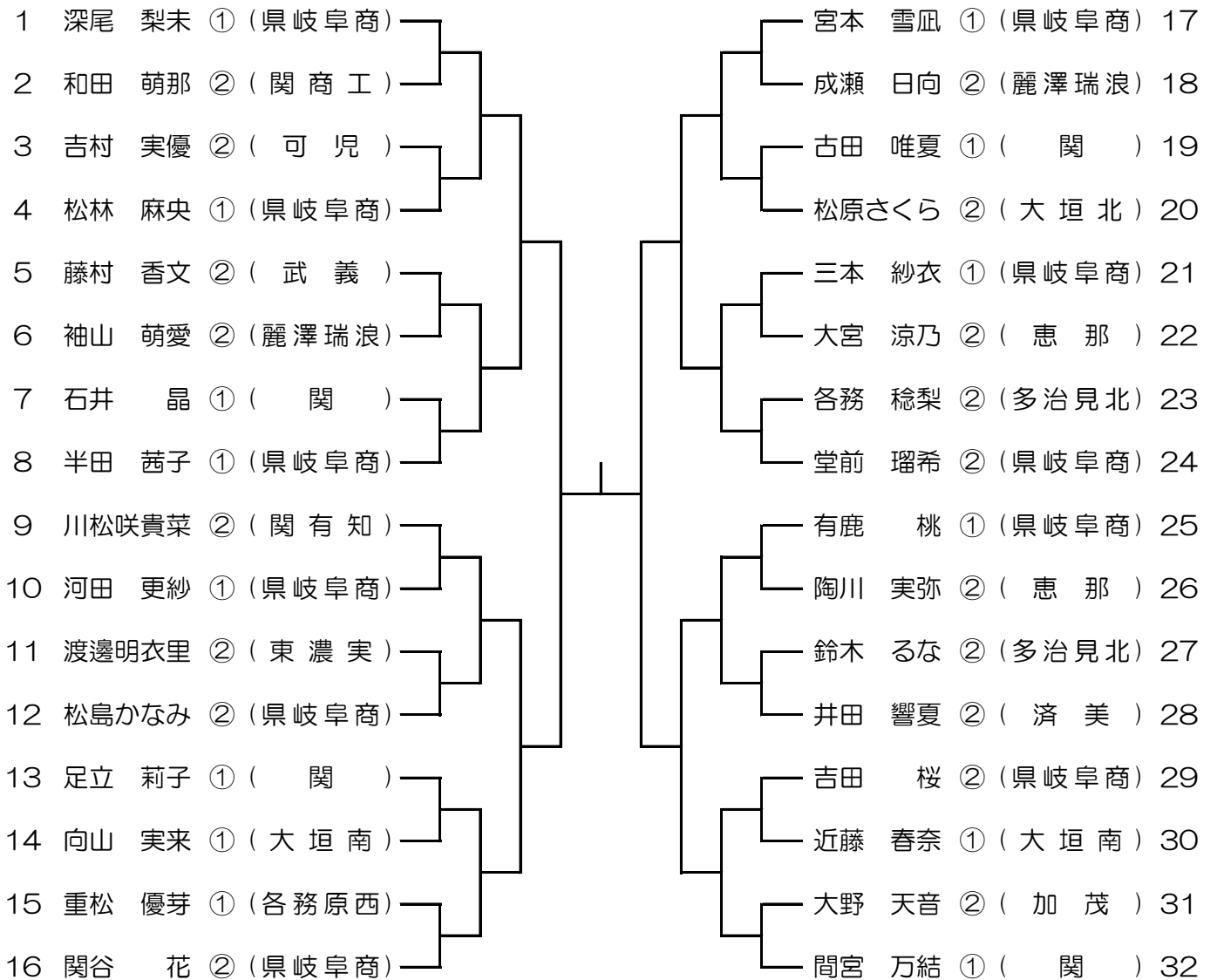

3位決定戦

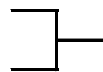

5位決定戦

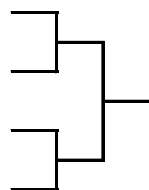

7位決定戦

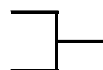

令和元年度 岐阜県高等学校テニス新人大会

【男子ダブルス】

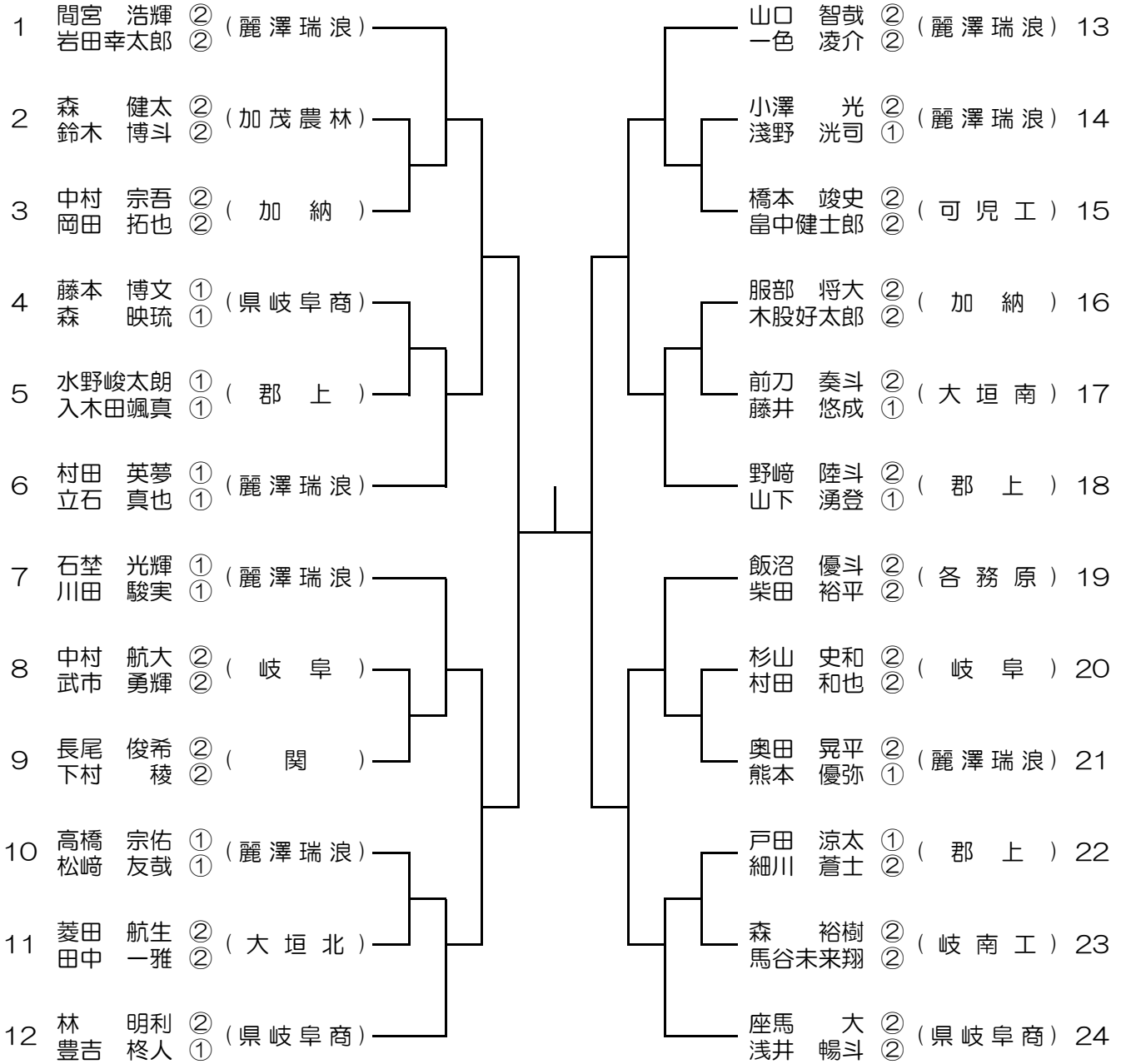

3位決定戦

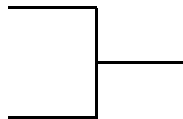

令和元年度 岐阜県高等学校テニス新人大会

【女子ダブルス】

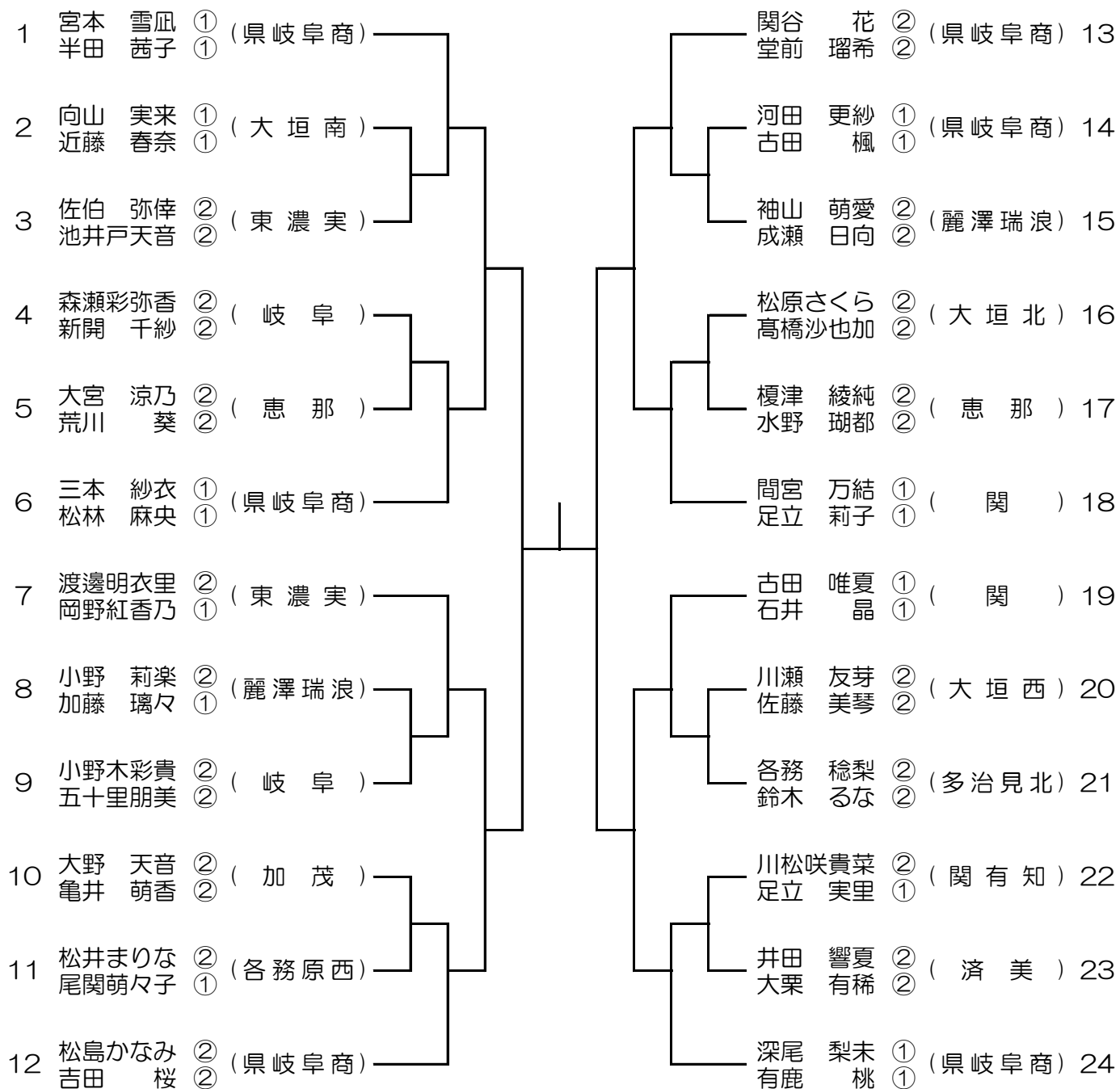

3位決定戦

